

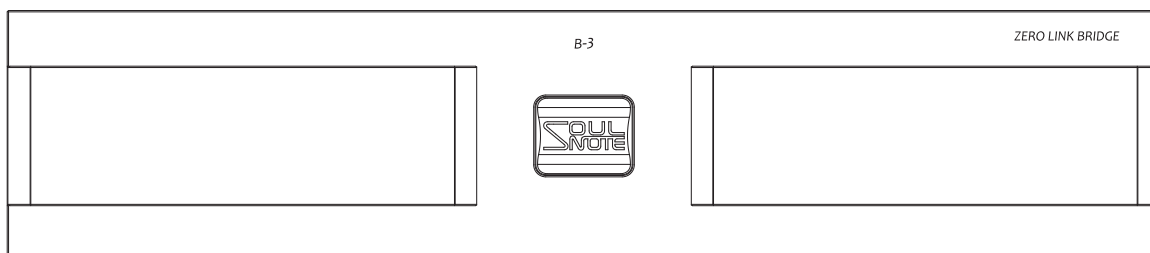

## B-3 取扱説明書

### USB - ZERO LINK BRIDGE



ご購入いただき、ありがとうございます。

ご使用前に、この取扱説明書をよくお読みになり、正しくお使いください。

お読みになったあとは、「保証書」とともに大切に保存してください。

なお、ご購入いただきました製品は、厳重な品質管理のもとに生産されておりますが、ご不審な箇所などありましたら、お早めにお買い上げ店へお問い合わせください。

## 目 次

安全上のご注意 .....	3
後面パネルの名称とはたらき .....	6
電源ケーブルの接続について .....	7
輸送用クッションについて .....	7
スパイクピンの取り付けについて .....	7
B-3の特徴 .....	8
故障とお考えになる前に .....	9
保証・アフターサービスについて .....	9
お手入れ .....	10
規 格 .....	10
音楽鑑賞のエチケット .....	11
著作権について .....	11

### \*付属品





• 電源ケーブル .....	1	• 取扱説明書（本書） .....	1
• ZERO LINK 専用ケーブル .....	1	• 保証書 .....	1
• スパイクピン .....	3		
• スパイク用六角スパナ .....	1		









# 安全上のご注意

ご使用前に、この「取扱説明書」をよくお読みになり、正しくお使いください。お読みになったあとは、いつでも見られる場所に保証書と共にならず保管してください。









## — 絵表示について —

この「安全上のご注意」は、製品を安全に正しくお使いいただき、あなたや他の人々への危害や財産への損害を未然に防止するため、いろいろな絵表示をしています。内容をよく理解してから本文をお読みください。



	<b>警告</b>	この表示を無視して、誤った取り扱いをすると、人が死亡または重傷を負う可能性が想定される内容を示しています。
	<b>注意</b>	この表示を無視して、誤った取り扱いをすると、人が傷害を負う可能性が想定される内容および物的損害のみの発生が想定される内容を示しています。
	⊘	記号は禁止の行為であることを告げるものです。 図の中や近傍に具体的な禁止内容（左図の場合は分解禁止）が描かれています。
	●	記号は行為を強制したり指示する内容を告げるものです。 図の中に具体的な指示内容（左図の場合は電源プラグをコンセントから抜く）が描かれています。
	△	記号は注意を促す内容があることを告げるものです。 図の中に具体的な注意内容（左図の場合は指をはさまれないように注意）が描かれています。

 <b>警告</b>	
 <ul style="list-style-type: none"> <li>● 万一、煙が出ている、変なにおいや音がするなどの異常状態のまま使用すると、火災・感電の原因となります。すぐに機器本体の電源スイッチを切り、かならず電源プラグをコンセントから抜いてください。煙が出なくなるのを確認して販売店に修理をご依頼ください。</li> </ul>	 <ul style="list-style-type: none"> <li>● 乾電池は、充電しないでください。電池の破裂、液もれにより、火災、けがの原因となります。</li> </ul>
	 <small>電源プラグをコンセントから抜く</small> <ul style="list-style-type: none"> <li>● 万一、内部に水などが入った場合は、まず機器本体の電源スイッチを切り、電源プラグをコンセントから抜いて販売店にご連絡ください。そのまま使用すると火災・感電の原因となります。</li> <li>● 万一、機器の内部に異物が入った場合は、まず機器本体の電源スイッチを切り、電源プラグをコンセントから抜いて販売店にご連絡ください。そのまま使用すると火災・感電の原因となります。</li> </ul>
 <ul style="list-style-type: none"> <li>● 電源コードが傷んだら（芯線の露出、断線など）販売店に交換をご依頼ください。そのまま使用すると火災・感電の原因となります。</li> </ul>	 <ul style="list-style-type: none"> <li>● 表示された電源電圧（交流100ボルト）以外の電圧で使用しないでください。火災・感電の原因となります。</li> <li>● この機器を使用できるのは日本国内のみです。船舶などの直流（DC）電源には接続しないでください。火災の原因となります。</li> <li>● この機器に水が入ったり、ぬらさないようにご注意ください。火災・感電の原因となります。雨天、降雪中、海岸、水辺での使用は特にご注意ください。</li> </ul>
 <small>水場での使用禁止</small> <ul style="list-style-type: none"> <li>● 風呂場等の水滴がかかる場所では使用しないでください。火災・感電の原因となります。</li> </ul>	 <small>電源プラグをコンセントから抜く</small> <ul style="list-style-type: none"> <li>● 万一、この機器を落したり、キャビネットを破損した場合は、機器本体の電源スイッチを切り、電源プラグをコンセントから抜いて販売店にご連絡ください。そのまま使用すると火災・感電の原因となります。</li> </ul>

## ! 警告

 <ul style="list-style-type: none"> <li>● この機器の開口部をふさがしないでください。開口部をふさぐと内部に熱がこもり、火災の原因となります。この機器には、内部の温度上昇を防ぐため、ケースの上部や底部などに開口部があります。次のような使い方はしないでください。             <ul style="list-style-type: none"> <li>・この機器をおお向けや横倒し、逆さまにする。</li> <li>・この機器を押し入れ、専用のラック以外の本箱など風通しの悪い狭い所に押し込む。</li> <li>・テーブルクロスをかけたり、じゅうたん、布団の上において使用する。</li> </ul> </li> </ul>	 <ul style="list-style-type: none"> <li>● この機器の開口部などから内部に金属類や燃えやすいものなどを差し込んだり、落し込んだりしないでください。火災・感電の原因となります。特にお子様のいるご家庭ではご注意ください。</li> <li>● この機器の上に花びん、植木鉢、コップ、化粧品、薬品や水などの入った容器や小さな金属物を置かないでください。こぼれたり、中に入った場合火災・感電の原因となります。</li> </ul>
 <ul style="list-style-type: none"> <li>● この機器を設置する場合は、壁から10cm以上の間隔をおいてください。また、放熱をよくするために、他の機器との間は少し離して置いてください。ラックなどに入れる時は、機器の天面から2cm以上、背面から5cm以上のすきまをあけてください。内部に熱がこもり火災の原因となります。</li> </ul>	 <ul style="list-style-type: none"> <li>● この機器の裏ぶた、キャビネット、カバーは絶対はずさないでください。内部には電圧の高い部分があり、感電の原因となります。内部の点検・整備・修理は販売店にご依頼ください。</li> <li>● この機器を改造しないでください。火災・感電の原因となります。</li> </ul>
 <ul style="list-style-type: none"> <li>● 電源コードの上に重いものをのせたり、コードが本機の下敷きにならないようにしてください。コードに傷がついて、火災・感電の原因となります。コードの上を敷物などで覆うことにより、それに気付かず、重い物をのせてしまうことがあります。</li> </ul>	 <ul style="list-style-type: none"> <li>● 電源コードを傷つけたり、加工したり、無理に曲げたり、ねじったり、引っ張ったり、加熱したりしないでください。コードが破損して、火災・感電の原因となります。</li> </ul>
 <ul style="list-style-type: none"> <li>● この機器の上にもろそくなどの炎が発生しているものを置かないでください。火災の原因となります。</li> </ul>	 <ul style="list-style-type: none"> <li>● この機器のACアウトレットが供給できる電力は、後面パネルに表示されています。接続する装置の消費電力の合計が表示されているW(容量)を超えないようにしてください。火災の原因となります。電熱器具、ヘアドライヤー、電磁調理器などは接続しないでください。また供給電力以内であっても、電源を入れたときに大電流の流れる機器などは、接続しないでください。</li> </ul>

## ! 注意

 <ul style="list-style-type: none"> <li>● 調理台や加湿器のそばなど油煙や湯気があたるような場所に置かないでください。火災・感電の原因となることがあります。</li> <li>● ぐらついた台の上や傾いた所など不安定な場所に置かないでください。落ちたり、倒れたりしてけがの原因となることがあります。</li> <li>● 電源コードを熱器具に近づけないでください。コードの被覆が溶けて、火災・感電の原因となることがあります。</li> <li>● 窓を閉めきった自動車の中や直射日光が当たる場所など異常に温度が高くなる場所に放置しないでください。キャビネットや部品に悪い影響を与え、火災の原因となることがあります。</li> <li>● 湿気やほこりの多い場所に置かないでください。火災・感電の原因となることがあります。</li> </ul>	 <ul style="list-style-type: none"> <li>● オーディオ機器、テレビ、ビデオ機器、ゲーム機、スピーカーを接続する場合は、各々の機器の取扱説明書をよく読み、電源を切り、説明にしたがって接続してください。また、接続は指定のコードを使用してください。指定以外のコードを使用したり、コードを延長したりすると発熱し、やけどの原因となることがあります。</li> <li>● 電源を入れる前には、音量(ボリューム)を最小にしてください。突然大きな音がでて聴力障害などの原因となることがあります。また、テレビ等の音声を本機のスピーカーを使ってお楽しみになる前にも、音量(ボリューム)を最小にしてください。</li> <li>● ヘッドホンをご使用になるときは、音量を上げすぎないようにご注意ください。耳を刺激するような大きな音量で長時間続けて聞くと、聴力に悪い影響を与えることがあります。</li> </ul>
--	--

## ⚠ 注意

 <p>電源プラグをコンセントから抜く</p> <ul style="list-style-type: none"> <li>● 電源のスイッチを切っても電源からは完全に遮断されていません。万一の事故防止のため、本製品を電源コンセントの近くに置き、すぐに電源コンセントからプラグを抜けるようにしてご使用ください。</li> <li>● 製品に同梱している電源コードのみ使用してください。製品に同梱していない電源コードを使用しないでください。</li> </ul>	 <ul style="list-style-type: none"> <li>● 電池は、金属性のボールペン、ネックレス、コイン、ヘアピンなどと一緒に携帯、保管しないでください。電池のプラス+端子とマイナス-端子の間がショートし、電池の破裂、液もれにより、火災、けがの原因となることがあります。</li> </ul>
 <ul style="list-style-type: none"> <li>● 電池をリモコン内に挿入する場合、極性表示プラス+とマイナス-の向きに注意し、表示通りに入れてください。間違えると電池の破裂、液もれにより、火災、けがや周囲を汚損する原因となることがあります。</li> </ul>	 <ul style="list-style-type: none"> <li>● 電池は、加熱したり、分解したり、火や水の中に入れてしないでください。電池の破裂、液もれにより、火災、けがの原因となることがあります。</li> </ul>
 <ul style="list-style-type: none"> <li>● 指定以外の電池は使用しないでください。また、新しい電池と古い電池を混ぜて使用しないでください。電池の破裂、液もれにより、火災・けがや周囲を汚損する原因となることがあります。</li> </ul>	 <ul style="list-style-type: none"> <li>● 長期間使用しない時は、電池をリモコンから取り出しておいてください。電池から液がもれて火災、けが、周囲を汚損する原因となることがあります。もし液がもれた場合は、電池収納部についた液をよく拭き取ってから新しい電池を入れてください。また、万一、もれた液が身体についた時は、水でよく洗い流してください。</li> </ul>
 <ul style="list-style-type: none"> <li>● ご不要になった電池を廃棄する場合は、各地の地方自治団体の指示（条例）にしたがって処理してください。</li> </ul>	 <p>電源プラグをコンセントから抜く</p> <ul style="list-style-type: none"> <li>● 移動させる場合は、電源スイッチを切り、かならず電源プラグをコンセントから抜き、機器間の接続コードなど外部の接続コードをはずしてから行ってください。コードが傷つき、火災・感電の原因となることがあります。</li> </ul>
 <p>電源プラグをコンセントから抜く</p> <ul style="list-style-type: none"> <li>● 旅行などで長期間、この機器をご使用にならない時は安全のためかならず電源プラグをコンセントから抜いてください。</li> <li>● お手入れの際は安全のため電源プラグをコンセントから抜いて行ってください。感電の原因となることがあります。</li> </ul>	 <ul style="list-style-type: none"> <li>● 長時間音が歪んだ状態で使わないでください。スピーカーが発熱し、火災の原因となることがあります。</li> </ul>
 <ul style="list-style-type: none"> <li>● 5年に一度くらいは機器内部の掃除を販売店にご相談ください。機器の内部にほこりがたまったまま、長い間掃除をしないと火災や故障の原因となることがあります。特に、湿気の多くなる梅雨期の前に行うと、より効果的です。なお、掃除費用については販売店にご相談ください。</li> </ul>	 <ul style="list-style-type: none"> <li>● この機器の上に物を置かないでください。この機器の上には通気孔があります。通気孔をふさぐと中に熱がこもり、火災の原因となることがあります。</li> <li>● この機器の上にテレビやオーディオ機器などをのせたまま移動しないでください。倒れたり、落下して、けがの原因となることがあります。</li> <li>● この機器に乗ったり、ぶら下がったりしないでください。特にお子様にはご注意ください。倒れたり、こわしたりして、けがの原因となることがあります。</li> </ul>
 <ul style="list-style-type: none"> <li>● ぬれた手で電源プラグを抜き差ししないでください。感電の原因となることがあります。</li> </ul>	 <p>高温注意</p> <ul style="list-style-type: none"> <li>● 使用中および使用直後は、操作部、後面接続端子部以外は高温になっているので手を触れないでください。やけどの恐れがあり、危険です。特に上面など高温部には触れないでください。</li> </ul>
 <ul style="list-style-type: none"> <li>● 電源プラグを抜く時は、電源コードを引っ張らないでください。コードが傷つき、火災・感電の原因となることがあります。かならずプラグを持って抜いてください。</li> </ul>	 <ul style="list-style-type: none"> <li>● この機器の上に重いものや外枠からはみ出るような大きなものを置かないでください。バランスがくずれて倒れたり、落下して、けがの原因となることがあります。</li> </ul>
 <ul style="list-style-type: none"> <li>● レーザー光源をのぞき込まないでください。レーザー光が目にあたると視力障害を起こすことがあります。</li> </ul>	

## 後面パネルの名称とはたらき

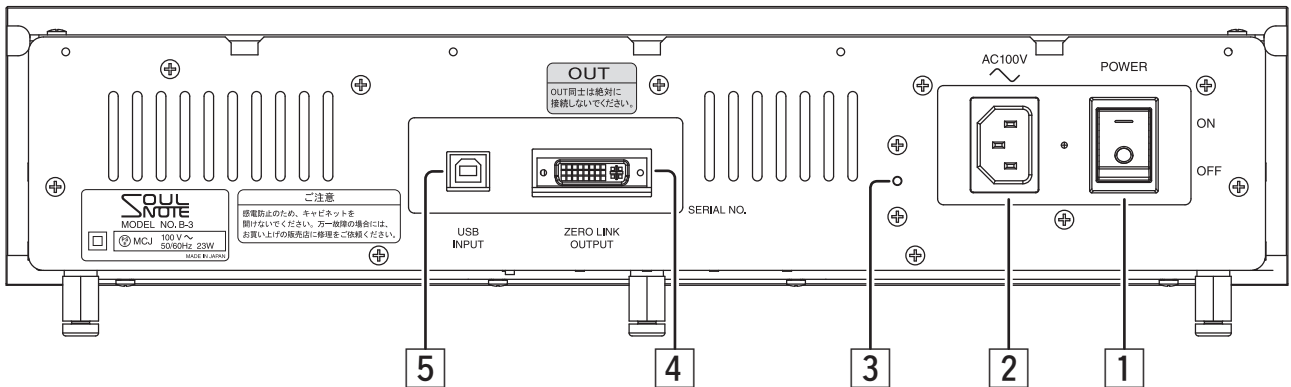

### 1 電源スイッチ

「一」側を押すと電源が入り、「〇」側を押すと電源が切れます。

※電源スイッチは音質上、固定されていません。

### 2 ACインレット(AC100V)

付属の電源ケーブルを取り付けて、AC100Vのコンセントに接続します。

※ACインレットに接点復活剤などは絶対で使用しないでください。

※音質上、付属の電源ケーブルを使用してください。

※コンセントプラグの刃の〇〇刻印が、コンセントのアース側（穴の長い方）をなるように接続してください。これが逆になると、本製品の実力が発揮できません。

※インレットは奥まで確実に差し込んでください。

※アース端子と筐体は接続されていません。

※ACインレットは音質上、固定されていません。

### 3 電源インジケータ

電源が入ると、赤色に点灯します。

### 4 ZERO LINK 出力端子 (ZERO LINK OUTPUT)

当社製品S-3、D-3などZERO LINK入力端子を持つDAコンバーター等と、ZERO LINK専用ケーブルで接続します。音質上、最も優れた出力端子ですが、接続には十分ご注意願います。

※ZERO LINK専用ケーブルを接続する際は、接続する互いの機器の電源を必ず切ってください。電源を入れたままこのケーブルを抜き差しすると、故障の原因になります。またZERO LINK専用ケーブルの端子（信号が流れる部分）には絶対に触れない

でください。機器の電源が入ってなくても、静電気で故障する恐れがあります。また、ケーブルを固定するネジは必ず締めてください。

※ZERO LINK端子のシールの色とZERO LINKケーブルプラグのシールの色を合わせて、接続してください。

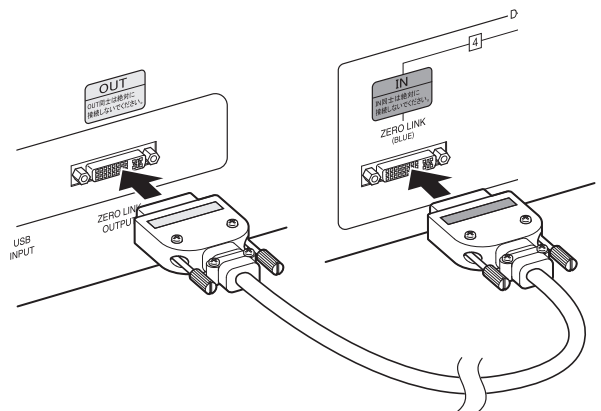

※PCモニター等は絶対に接続しないでください。故障の原因になります。

### 5 USB 入力端子 (USB INPUT)

USBケーブルを使用して、ミュージックサーバー、ネットワークトランスポート、パソコン等と接続します。詳しくは弊社ホームページをご覧ください。

※Windowsパソコンと接続する場合は、専用のドライバーが必要です。ドライバーは弊社ホームページからダウンロードできます。

## 電源ケーブルの接続について

接続する際、電源ケーブルプラグのアースマーク（丸い刻印2個）がACコンセントのアース側（穴の長い方）になるように接続してください。極性が逆になると、本製品の実力が十分に発揮できない場合があります。

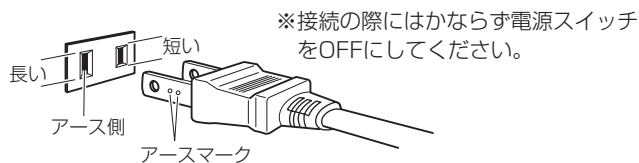

## 輸送用クッションについて

開梱の際には、赤いクッションを必ず外してください。赤いクッションが挿入されたままの状態では、本来の音質を発揮できません。

- 本製品は音質への影響を考慮し、トップカバーと後面パネルの端子類を固定していません。
- 本製品を振ると音がしますが、異常ではありません。
- 再輸送する際には、赤いクッションを元の位置に挿し込んで梱包してください。

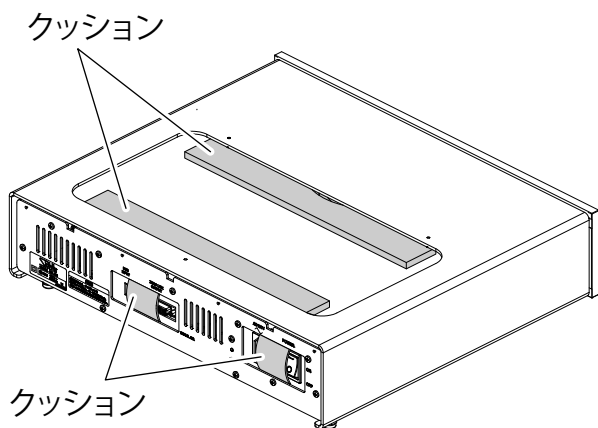

## スパイクピンの取り付けについて

付属のスパイクピンに付け替えることにより、音質をチューニングできます。点接地にすると、フォーカス、音像定位がよりシャープになります。また、設置する面の材質により微妙に音質をチューニングすることができます。

※スパイクピンに付け替える際、元の足に付いているカーボンワッシャーをスパイクピンに付け替えて取り付けてください。

※スパイクピン取り付け時は、重量バランスが不安定になりますので、セットのコーナーに不用意な力を与えないよう十分にお気をつけください。

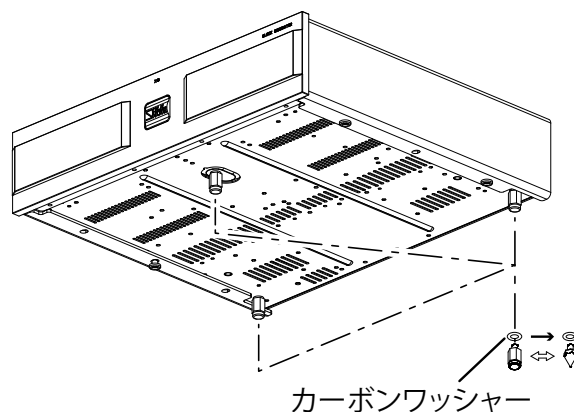

### ⚠ 注意

- スパイクピンを使用する際には、けが等に十分に気をつけてください。
- 設置面のテーブル・棚等の表面に傷が生じることがあります。

## B-3の特徴

### 特徴1 ZERO LINK

デジタル再生装置において、考えうる最高の音質を獲得するために、SFORZATO社 と SOULNOTE が共同で策定した究極のリンクです。D/Aコンバーターの仕事量を極端に減らし、D/Aコンバーター筐体から非同期部分を追放します。そして、非同期部分の一切を本製品が引き受け、D/Aコンバーターから送られてくる美しいクロックで磨かれた信号だけを D/Aコンバーターに伝えるのが ZERO LINKなのです。その結果得られた音質は、かつて無い飛躍でした。最高級のアナログ再生をも凌駕しうるソリューションです。

※ ZERO LINK専用ケーブルが付属します。

### 特徴2 超強力無帰還電源

パワーアンプクラスの圧倒的大容量200VAトロイダルトランスを採用しています。また整流ダイオードには、超高速SiC ダイオードを新たに採用。低倍率小容量電解コンデンサを多数並列接続して整流コンデンサ群を構成し、レギュレータにはSOULNOTE 独自の無帰還ディスクリート電源を投入しています。

### 特徴3 音質最優先の筐体

ダブル無固定天板による空気ダンプの排除、無固定AC インレット、無固定出力端子、トランス直下の3 点スパイク支持、チタンワッシャーやカーボンワッシャーの採用。音質最優先で取捨選択した、まさにノウハウの塊です。

- さらに詳しい解説は、SOULNOTE ホームページ、またはFacebookをご覧ください。  
<https://www.kcsr.co.jp/soulnote.html>



## 故障とお考えになる前に

### \*音が出ない(起動しない)

- 電源は入っていますか？
- 外部機器は正しく接続されていますか？
- 外部機器の電源は入っていますか？
- 外部機器の操作および設定は適切ですか？

## 保証・アフターサービスについて

1. この商品には保証書を別途添付してあります。  
保証書は「販売店印・保証期間」をご確認の上、販売店からお受け取りいただき、よくお読みの上、大切に保管してください。
2. 本製品の保証期間はご購入日より3年間です。  
保証記載事項に基づき「無償修理」いたします。
3. 保証期間経過後の修理。  
修理によって機能が維持できる場合は、お客様のご要望により有償修理いたします。
4. 当社はこの製品の補修用性能部品を製造打切後最低8年間保有しています。
5. 補修用部品の詳細・ご贈答・ご転居等アフターサービスについての不明な点は、CSRカスタマーサポートへお問い合わせください。
6. 修理を依頼される際には、お手数ですがもう一度 **故障とお考えになる前に** をご参照の上よくお調べください。  
それでも直らないときは、かならず電源プラグを抜いてから、CSRカスタマーサポートへお問い合わせください。

### ご連絡いただきたい内容

- 1) 品番 **B-3**
- 2) 製番 セット裏面及び保証書に記載されています
- 3) お買い上げ日 年 月 日
- 4) 故障の状況 (できるだけ具体的に)
- 5) ご住所
- 6) お名前
- 7) 電話番号

修理のお問い合わせ、修理品送付先  
株式会社CSR CSRカスタマーサポート  
〒252-0303  
神奈川県相模原市南区相模大野5丁目33番4号  
TEL 042-711-6001

## お手入れ

セットが汚れたときは、やわらかい布でから拭きしてください。汚れがひどいときは食器用洗剤を5～6倍にうすめ、やわらかい布に浸し、固く絞って汚れを拭きとったあと、乾いた布でから拭きしてください。

アルコール、シンナー、ベンジン、殺虫剤など揮発性のものが付着すると、光沢が失われることがありますから絶対にご使用にならないでください。

また、化学ぞうきんでこすったり、長時間接触させたままにしておきますと、変色・変質する場合がありますのでご注意ください。

**\*ACインレットに接点復活剤などは絶対に使用しないでください。故障の原因になります。**

### **\*ヒューズの交換**

万一、ヒューズが切れた場合は、お買い求めの販売店、またはCSRカスタマーサポートへご連絡ください。

## 規格

電源電圧 ..... AC100V 50/60Hz

消費電力 ..... 23W

最大外形寸法

..... 430mm(W) × 111mm(H) × 376mm(D)

質量 ..... 7.8kg

## 音楽鑑賞のエチケット

楽しい音楽も時と場所によっては気になるものです。  
隣近所への配慮（おもいやり）を十分にいたしましょう。  
音量はあなたの心がけ次第で大きくも小さくもなります。  
特に静かな夜間には小さな音でも通りやすいものです。  
お互いに心を配り、快い生活環境を守りましょう。



## 著作権について

あなたが録音したものは、個人として楽しむなどのほかは、著作権法上、権利者に無断で使用できません。  
音楽の歌詞、楽曲などは著作権法によって保護されていますが、放送やCD、レコード、その他の録音物（カラオケテープ・ミュージックテープなど）も同じように著作権法により保護されています。したがって、それから録音したものを

- ・売ったり、配ったり、あるいは譲ったり、貸したりすること
- ・営利（店のBGMなど）のために使用すること

は、著作権法上、権利者の許諾が必要です。使用条件は場合によって異なりますので、詳しい内容や申請その他の手続きについては「日本音楽著作権協会」（JASRAC）の本部、もしくはもよりの支部におたずねください。

## — 日本音楽著作権協会 —

**本部** 〒151-8540 東京都渋谷区上原3-6-12  
TEL (03)3481-2121 (代表)

**北海道支部** (業務地域 北海道)  
〒060-0001 札幌市中央区北一条西3-2 井門札幌ビル  
TEL (011)221-5088 (代表) FAX (011)221-1311

**仙台支部** (業務地域 宮城、青森、岩手、秋田、山形、福島)  
〒980-0811 仙台市青葉区一番町1-9-1 仙台トラストタワー  
TEL (022)264-2266 (代表) FAX (022)265-2706

**大宮支部** (業務地域 埼玉、栃木、群馬、長野、新潟)  
〒330-0802 さいたま市大宮区宮町2-35 大宮MTビル  
TEL (048)643-5461 (代表) FAX (048)643-3567

**東京支部** (業務地域 東京、千葉、茨城、山梨)  
〒105-0004 東京都港区新橋1-1-1 日比谷ビルディング  
TEL (03)5157-1161 (代表) FAX (03)3503-5551  
各種イベント・コンサートでの音楽利用  
TEL (03)5157-1162 (代表) FAX (03)3503-5552

**横浜支部** (業務地域 神奈川県)  
〒231-0005 横浜市中区本町1-3 綜通横浜ビル  
TEL (045)662-6551 (代表) FAX (045)662-6548

**静岡支部** (業務地域 静岡県)  
〒420-0851 静岡市葵区黒金町59-6 大同生命静岡ビル  
TEL (054)254-2621 (代表) FAX (054)254-0285

**中部支部** (業務地域 愛知・岐阜・三重)  
〒450-0003 名古屋市中村区名駅南1-24-30 名古屋三井ビル本館  
TEL (052)583-7590 (代表) FAX (052)583-7594

**北陸支部** (業務地域 石川・富山・福井)  
〒920-0853 金沢市本町1-5-2 リファール  
TEL (076)221-3602 (代表) FAX (076)221-6109

**京都支部** (業務地域 京都・滋賀・奈良)  
〒604-8153 京都市中京区烏丸通四条上ル笋町689 京都御幸ビル  
TEL (075)251-0134 (代表) FAX (075)251-0414

**大阪支部** (業務地域 大阪、和歌山、兵庫)  
〒541-0042 大阪市中央区今橋3-3-13 ニッセイ淀屋橋イースト  
TEL (06)-6222-8261 (代表) FAX (06)-6222-8260

**中国支部** (業務地域 広島・岡山・山口・鳥取・島根)  
〒730-0021 広島市中区胡町4-21 朝日生命広島胡町ビル  
TEL (082)249-6362 (代表) FAX (082)246-4396

**四国支部** (業務地域 香川・徳島・高知・愛媛)  
〒760-0019 高松市サンポート2-1 高松シンボルタワー  
TEL (087)821-9191 (代表) FAX (087)822-5083

**九州支部** (業務地域 福岡・佐賀・長崎・熊本・大分・宮崎・鹿児島)  
〒812-0012 福岡市博多区博多駅中央街1-1 新幹線博多ビル  
TEL (092)441-2285 (代表) FAX (092)441-4218

**那覇支部** (業務地域 沖縄)  
〒900-0029 那覇市旭町116-37 カフーナ旭橋C街区オフィスコート  
TEL (0570)055-151 (代表) FAX (098)866-5074

(2022年06月28日現在)

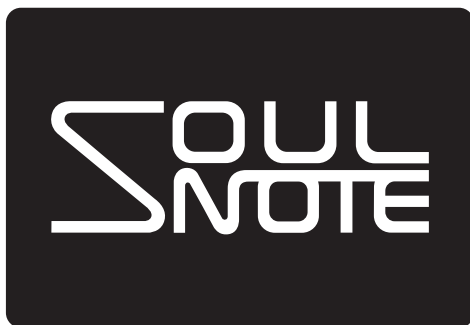

株式会社 **CSR**

神奈川県相模原市南区相模大野5丁目33番4号

CSR カスタマーサポート

**TEL: 042-711-6001**

**e-mail: support@kcsr.co.jp**

ご相談受付時間

9:00 ~ 17:00

(土日祝日を除く)